

Cieszymy się, że wybrali Państwo panele ściennie **Norda Line**. – produkty będące idealnym połączeniem nowoczesnej estetyki i najwyższej użyteczności. W trosce o sprawny montaż oraz wieloletnią satysfakcję z użytkowania, opracowaliśmy niniejszy przewodnik. Prosimy o stosowanie się do poniższych wytycznych, aby uzyskać perfekcyjny efekt wizualny.

1. PODSTAWOWE INFORMACJE

- **Lekkie** - znacznie lżejsze rozwiązanie niż tradycyjne płytki ceramiczne czy płyty meblowe.
- **Prosty montaż** - instalacja nie wymaga specjalistycznych umiejętności ani zaawansowanego sprzętu.
- **Czysto i cicho** - prace montażowe odbywają się bez uciążliwego pyłu i hałasu.
- **Wszechstronne** - możliwość bezpośredniego montażu na istniejące powierzchnie, w tym stare płytki.
- **Bezpieczne** - odporne na wodę oraz trudnopalne.

2. PRZYGOTOWANIE

PRZEZNACZENIE

Obiekty biurowe – pokoje biurowe, sale konferencyjne, lobby

- **Recepcje i lobby** - świetne rozwiązanie do stref wejściowych oraz głównych wejść do budynków.
- **Sal konferencyjne** - estetyczne wykończenie w miejscach prezentacji.
- **Biura** - przeznaczone do indywidualnych pokoi biurowych.



Budynki publiczne – placówki edukacyjne, hotele

- **Hotele i pensjonaty** - odpowiedni do pokoi gościnnych, recepcji oraz stref wypoczynkowych.
- **Gastronomia** - perfekcyjny w salach konsumpcyjnych.

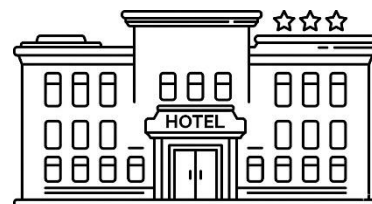

Wnętrza domowe – przedpokój, pokój, sypialnia

- Idealny do przedpokojów oraz wiatrołapów.
- Panele można bezpiecznie stosować w pobliżu płyt indukcyjnych.
- Doskonale sprawdzi się na schodach oraz w korytarzach.



PRZYGOTOWANIE DO INSTALACJI

Panele SPC można instalować na

- Ścianach otynkowanych.
- Płytkach gipsowo-kartonowych.
- Istniejących płytkach ceramicznych.
- Płytkach OSB lub sklejce (jeśli są sztywne i ich wilgotność nie przekracza 10%).



UWAGA! PANELI SPC NIE WOLNO MONTOWAĆ NA PODŁOŻACH NIESTABILNYCH LUB SŁABO PRZYTWIERDZONYCH. PANELI NIE MOŻNA INSTALOWAĆ NA ZEWNĄTRZ BUDYNKU.*

Wymagania techniczne

- Podłoże musi być **suche, czyste, stabilne i wytrzymałe**. Niedopuszczalne są jakiegokolwiek ugięcia konstrukcji, odkształcenia pod naciskiem lub kruchość.
- Wszelkie **pęknięcia należy uzupełnić, a wypukłości zeszlifować**.
- Przed przystąpieniem do prac powierzchnię trzeba dokładnie **odkurzyć i odtłuścić**.
- Zaleca się sprawdzenie, czy konkretne podłoże **wymaga zastosowania specjalistycznego gruntu** zwiększającego przyczepność.

NARZĘDZIA

Niezbędne narzędzia

- | | | |
|------------------|-----------------|------------------------------------|
| • Klej montażowy | • Miarka | • Kątownik/Poziomica |
| • Uszczelniacz | • Piła ręczna | • Otwornica |
| • Kliny | • Młotek gumowy | • Piła tarczowa (do drewna/metalu) |

AKLIMATYZACJA

Wymagana jest aklimatyzacja w pomieszczeniu docelowym w celu wyrównania temperatury produktu i pomieszczenia

- **Do 48 godz.**, jeśli panele były transportowane i magazynowane w temperaturze **poniżej 5 °C**.

3. MONTAŻ

KLEJ MONTAŻOWY

Zalecane kleje montażowe specyfikacja techniczna

- Kleje **hybrydowe (polimerowe typu Mamut)**.
- Kleje **poliuretanowe (PU)**.
- Jeśli montujesz płyty w łazience lub kuchni, upewnij się, że wybrany klej jest w pełni **wodoodporny po utwardzeniu**.
- Przy montażu pionowym dużych płyt wybieraj produkty typu „High Tack”. Dzięki temu **płyta nie zsunie się ze ściany** przed wyschnięciem kleju.

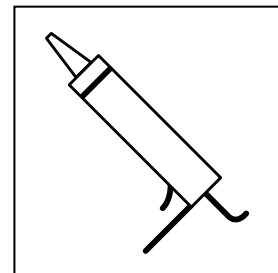

PRZYCINANIE

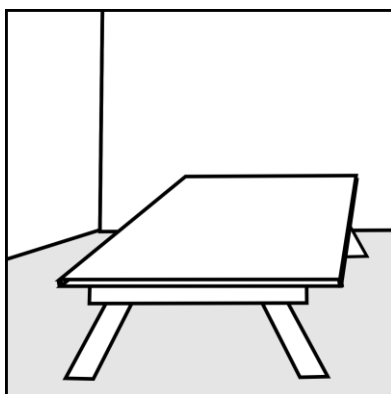

Przygotowanie **miejsca pracy** do swobodnej obróbki paneli.

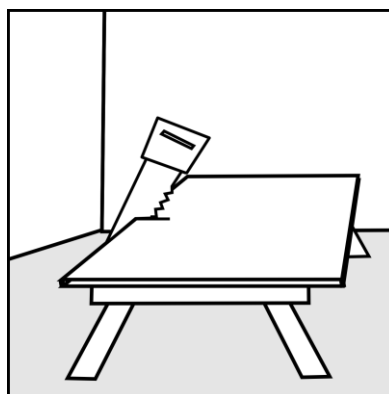

Panele można **obrabiać piłą ręczną i/lub otwornicą**.

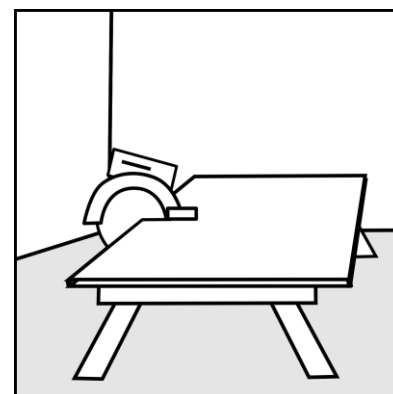

Panele można też przycinać **piłą tarczową**.

DYLATACJE

Rekomendowana dylatacja paneli

- Dylatacja paneli pod sufitem i przy narożnikach ścian – **3mm**.
- Dylatacje należy **wypełnić silikonem 12 godz.** po klejeniu.
- Przy montażu płyt wieloformatowych w pomieszczeniach z zastosowaniem listew przypodłogowych można zastosować większą dylatację (15mm).

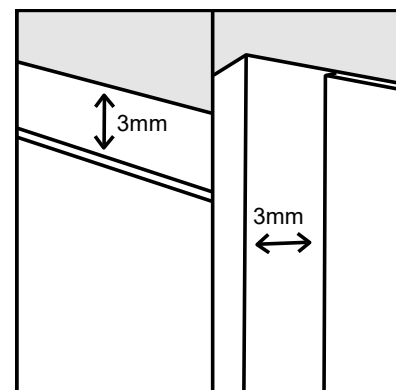

PANELE ŚCIENNE WIELKOFORMATOWE 4MM



MONTAŻ - PANELE ŚCIENNE WIELKOFORMATOWE 4MM

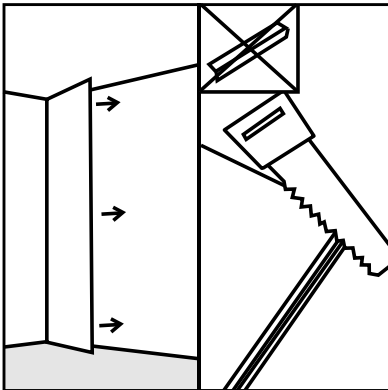

Zacznij montaż **od narożnika ściany**. Przytnij wpust zamka stykający się ze ścianą jeśli nie używasz listew wykończeniowych.

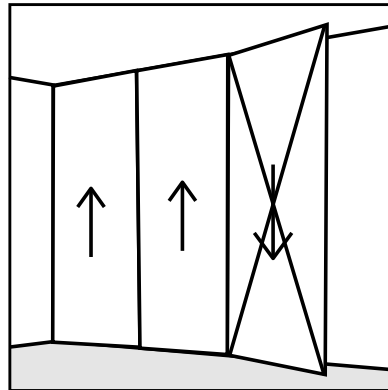

Aby uzyskać spójność wzoru, panele należy **układać po kolei nie obracając paneli**.

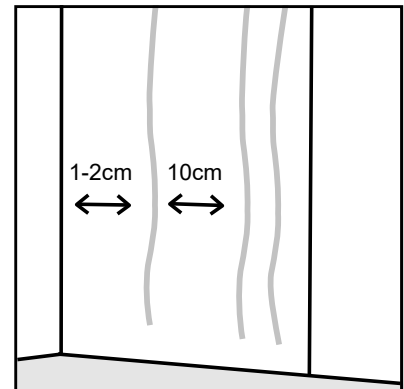

Na ścianie zaaplikuj klej w **pionowych pasach** 1-2 cm od krawędzi i zachowując **odstęp 10cm** pomiędzy pasami.

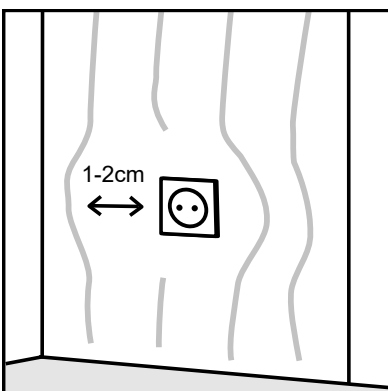

Wokół otworów na włączniki światła, gniazdka itp. Nałóż klej w odstępnie **1-2 cm od krawędzi**.

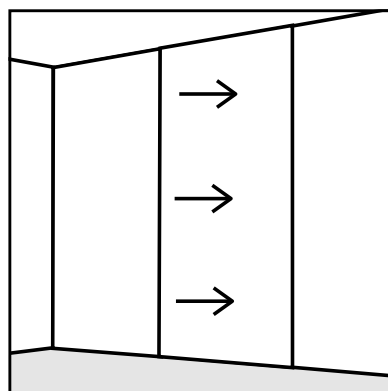

Dociśnij panel do ściany ręką lub gumowym młotkiem. Następnie wyrównaj powierzchnię używając młotka lub poziomicy.

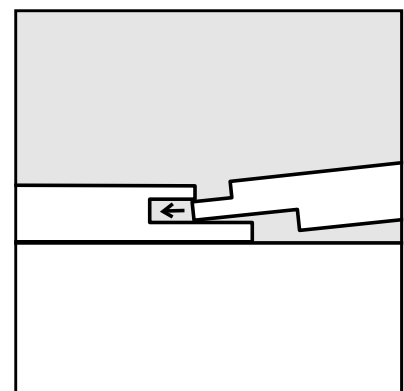

Połącz panele, **wsuwając wpust kolejnego w pióro** już zamontowanego panelu.

PANELE ŚCIENNE WIELKOFORMATOWE 3MM



MONTAŻ - PANELE ŚCIENNE WIELKOFORMATOWE 3MM

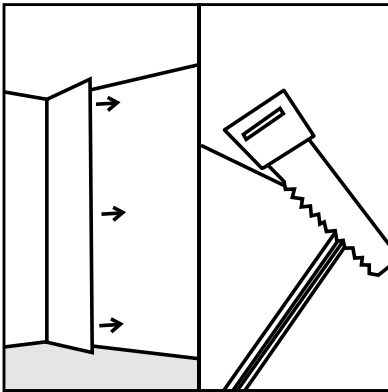

Zacznij montaż **od narożnika ściany**. Przytnij wpust zamka stykający się ze ścianą.

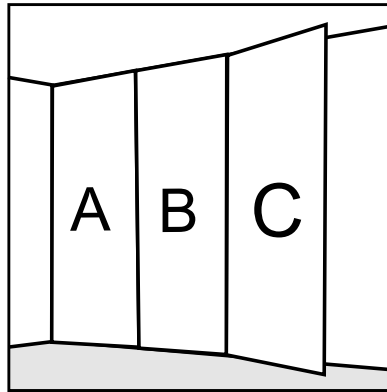

Aby uzyskać spójność wzoru, panele należy **układać w poprawnej kolejności** (A, B, C).

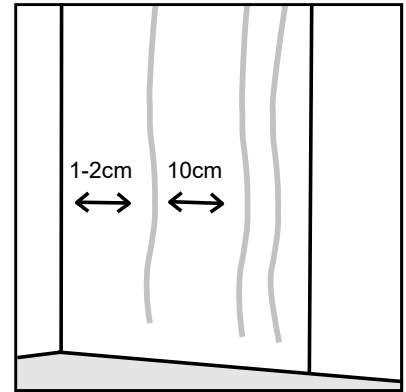

Na ścianie zaaplikuj klej w **pionowych pasach** 1-2 cm od krawędzi i zachowując **odstęp 10cm** pomiędzy pasami.

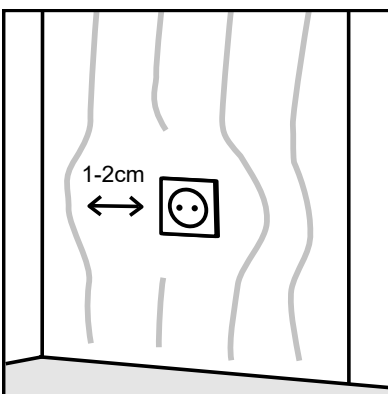

Wokół otworów na włączniki światła, gniazdka itp. Nałóż klej w odstępnie **1-2 cm od krawędzi**.

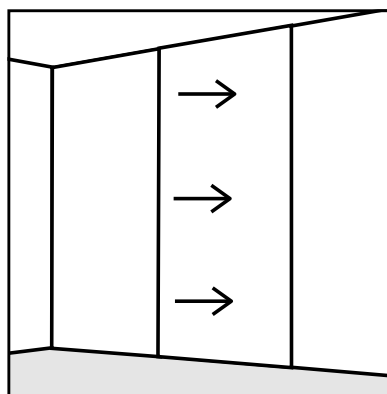

Dociśnij panel do ściany ręką lub gumowym młotkiem. Następnie wyrównaj powierzchnię z pomocą poziomicy.

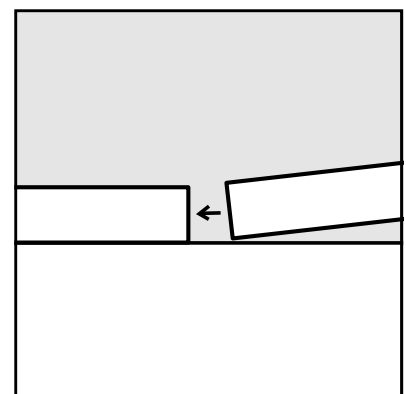

Połącz panele **"na styk"**. Przysuń do siebie krawędzie obu paneli.

PANELE ŚCIENNE 8MM



MONTAŻ - PANELE ŚCIENNE 8MM

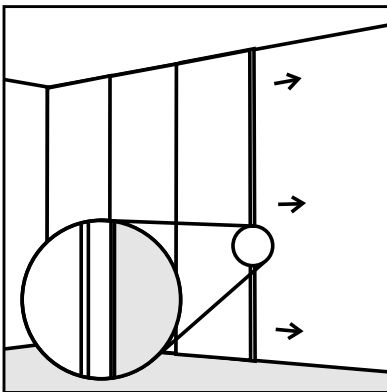

Układ pionowy – zacznij układać od lewego narożnika ściany i w prawą stronę. Pióro zamka w kierunku układania paneli.

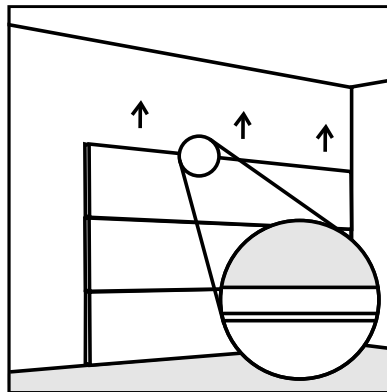

Układ poziomy – zacznij układać od prawego narożnika ściany i w lewą stronę. Pióro zamka w kierunku układania paneli.

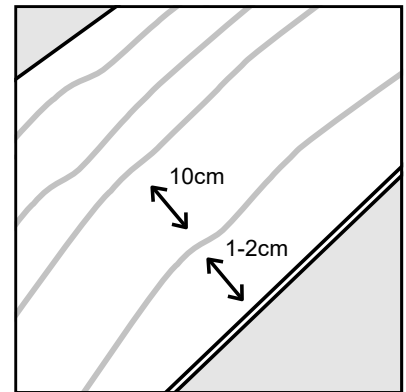

Zaaplikuj klej na panel w **pionowych pasach** 1-2 cm od krawędzi i zachowując **odstęp 10cm** pomiędzy pasami.

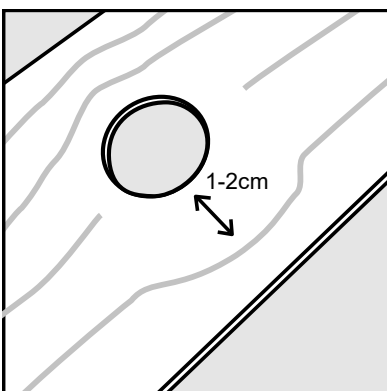

Wokół otworów na włączniki światła, gniazdka itp. Nałóż klej w odstępnie **1-2 cm od krawędzi**.

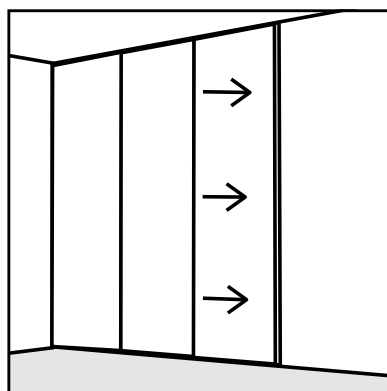

Dociśnij panel do ściany ręką lub gumowym młotkiem. Następnie wyrównaj powierzchnię używając młotka lub poziomicy.

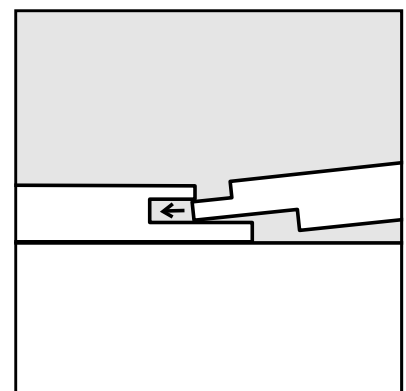

Połącz panele, **wsuwając wpust kolejnego w pióro** już zamontowanego panelu.

4. DANE PRODUKTU

MONTAŻ PANELI W STREFACH MOKRYCH

Przygotuj odpowiednio podłoże

- Przed montażem **zabezpiecz ścianę hydroizolacją** (folią w płynie) odpowiednią dla pomieszczeń wilgotnych, pamiętaj o zachowaniu parametrów aplikacji określonych przez producenta.
- Stosuj **mankiet uszczelniający** wokół otworów.
- Stosuj **narożniki uszczelniające** w narożnikach ścian i podłogi.
- Stosuj **taśmę uszczelniającą** przy łączeniach ścian.

UTRZYMANIE I CZYSZCZENIE

Czyszczenie paneli

- **Nie szoruj powierzchni!** Środek czyszczący służyć po maksymalnie 10 minutach. Unikaj wełny stalowej oraz silnie ściernych narzędzi i preparatów, które mogą porysować płyty.
- Dopuszcza się czyszczenie paneli **mokłą ściereczką**, korzystając z **domowych środków czyszczących**.
- **Nie należy używać:** preparatów ściernych (np. z dodatkiem węgla wapnia), wybielaczy chlorowych i halogenowych, środków o odczynie zasadowym (NaOH) i grzybobójczych.
- Zawsze przed użyciem nowego środka czyszczącego **zalecamy sprawdzenie działania** w mało widocznym miejscu.

CaCO₃	NaOH
pH > 7	10min



UWAGA! NIE STOSUJ PRODUKTÓW NABŁYSZCZAJĄCYCH ANI WOSKÓW. PAMIĘTAJ O REGULARNYM PRZEGLĄDZIE SZCZELNOŚCI PANELI.*

WYKOŃCZENIA

Możliwości wykończenia paneli

- Zachęcamy do korzystania z **naszych listew i narożników** do wykończeń paneli (<https://liderwood.pl/panele-scienne/panele-scienne-spc/>).

WYMIARY I MASA

Panele ścienne SPC Norda Line – Wielkoformatowe 4mm

- Wymiary fizyczne produktu – **120 x 280cm / 60 x 120cm / 4mm grubości**
- Waga produktu – **8,4 kg/m²**
- Technologia montażu – **pióro-wpust**

Panele ścienne SPC Norda Line XXL – Wielkoformatowe 3mm

- Wymiary fizyczne produktu – **120 x 280cm / ZESTAW 3SZT. = 360 x 180cm / 3mm grubości**
- Waga produktu – **6,25 kg/m²**
- Technologia montażu – **na styk**

Panele ścienne SPC Norda Line – 8mm

- Wymiary fizyczne produktu – **90 x 280cm / 8mm grubości**
- Waga produktu – **6,2 kg/m²**
- Technologia montażu – **pióro-wpust**

5. UWAGI

GWARANCJA PRODUKTU



***UWAGA! STOSOWANIE SIĘ DO ZALECEŃ INSTRUKCJI W ZAKRESIE MONTAŻU I KONSERWACJI JEST KLUCZOWE DLA UTRZYMANIA GWARANCJI PRODUKTU,**